

Extraktionsset für Hüftrevisionen

Schablonengeführtes System
passend zu **A2[®]** (Artiqo)



Handgriff und Ausschlagbolzen

Der Ausschlagbolzen kann an der Ober- oder Unterseite des Handgriffs befestigt werden.



Nutzlänge der Meissel

Der Handgriff mit Schnellspannvorrichtung weist drei Fixierungspositionen für die Meissel auf.

In der Einspannposition 2 wird die Nutzlänge des Meissels gegenüber der Position 1 um 15mm und in der Position 3 um weitere 15mm verlängert. Insgesamt kann die Nutzlänge von der Position 1 bis zur Position 3 um 30 mm verlängert werden.

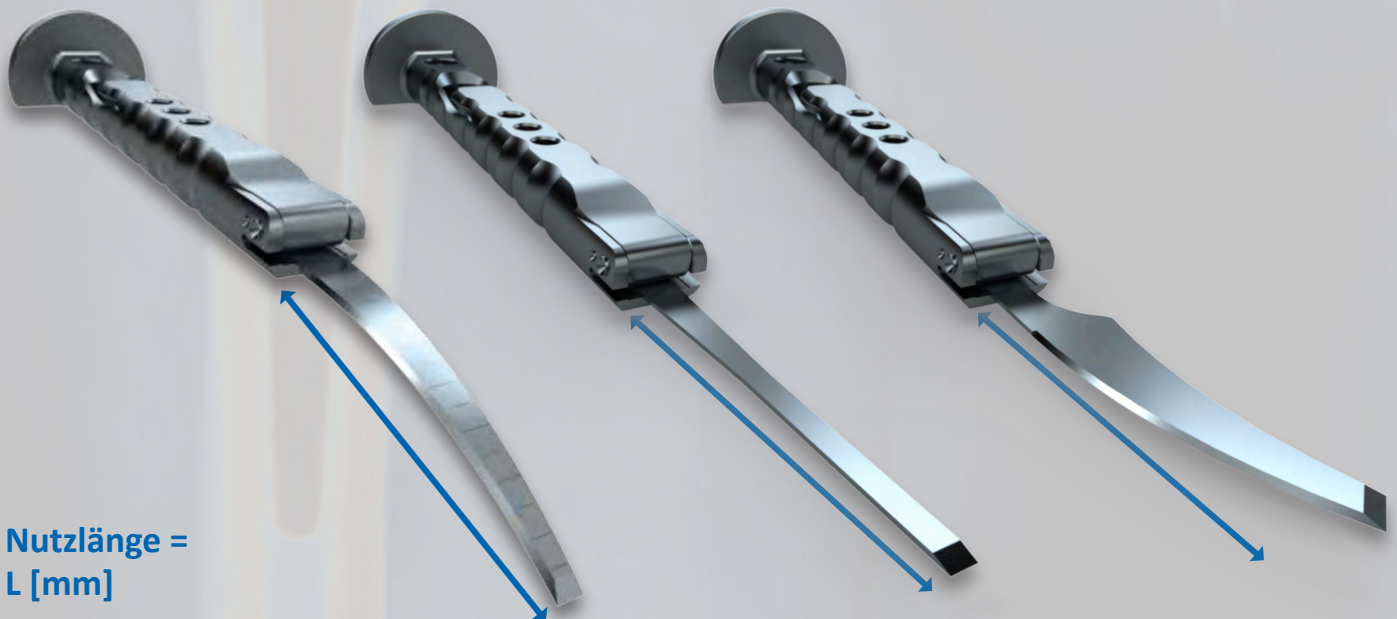

Nutzlänge =
L [mm]

Schablone

Führungsrillen

Führungsrillen

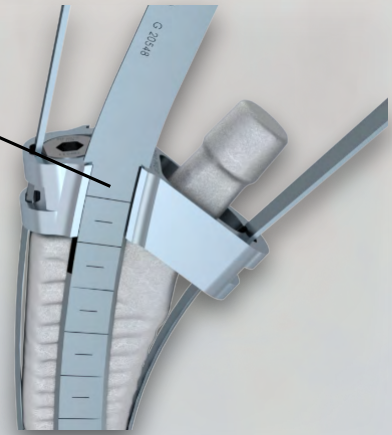
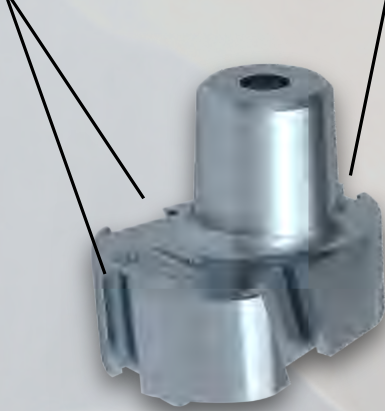

Die schablonengeführten Meissel sind auf die Führungsrillen der entsprechenden Schablonen abgestimmt. Die Meissel werden durch die Führungsrillen geführt bis die Meisselklinge direkten Knochenkontakt hat. Dann können die Meissel mit leichten Hammerschlägen eingetrieben werden.

Die Schablone wird auf den Schaftkonus gesetzt und mithilfe der Fixierschraube befestigt.



Übersicht Meissel mit Schablone

**Hinweis: die Farben dienen nur zur Veranschaulichung. Die Produkte sind nicht farblich gekennzeichnet..*

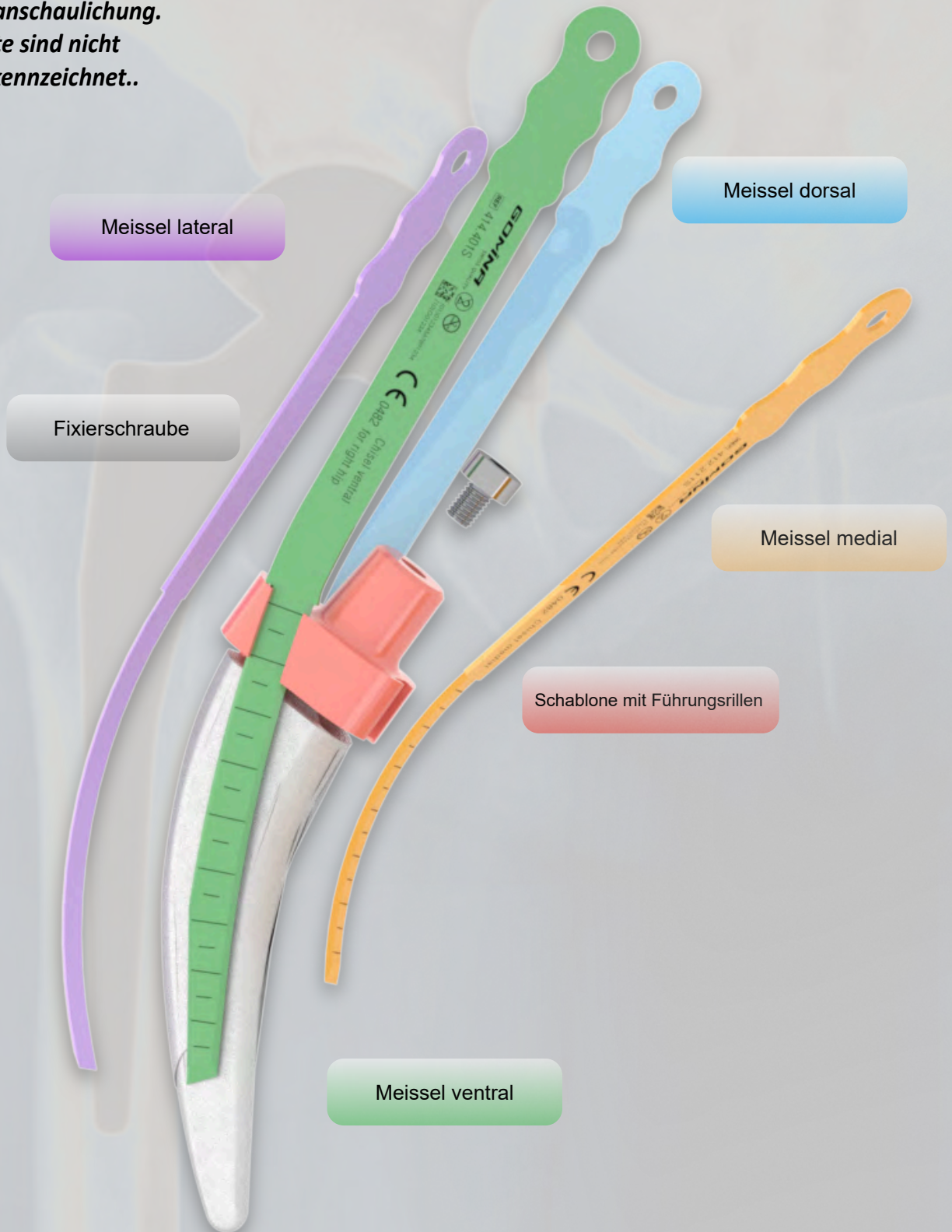

Indizierte Artikelnr. nach Schaftgrösse

A2® Typ B Schaftgrösse 02

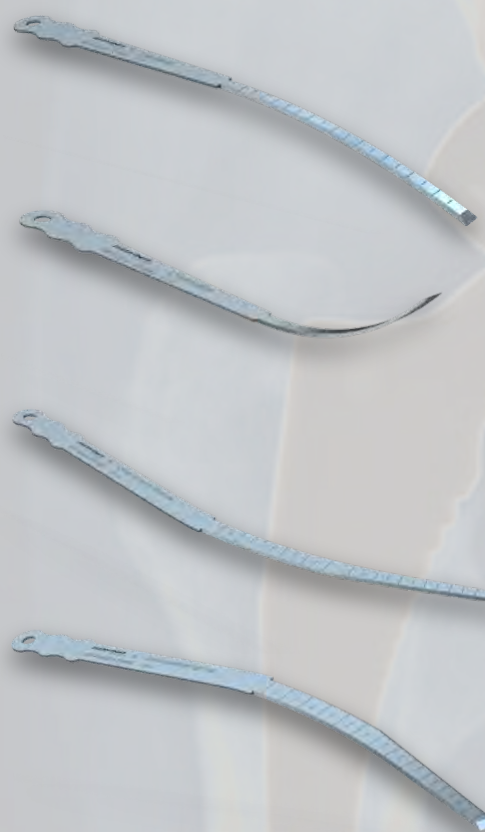

Artikelnr. (steril)	Artikelbezeichnung	L [mm]	B [mm]	D [mm]
413.201S	Meissel lateral	138.0	6.0	1.19
412.211S	Meissel medial	105.2	5.8	1.19
415.401S	Meissel ventral für rechte Hüfte	136.0	6.0	1.19
415.402S	Meissel dorsal für rechte Hüfte	136.0	6.0	1.19

Artikelnr. (unsteril)	Artikelbezeichnung
-----------------------	--------------------



415.902 Schablone



400.109 Fixierschraube



400.104 (kurz)
400.107 (lang)
400.112 (mit Griff)

Inbusschlüssel

Indizierte Artikelnr. nach Schaftgrösse

A2® Typ B Schaftgrösse 03

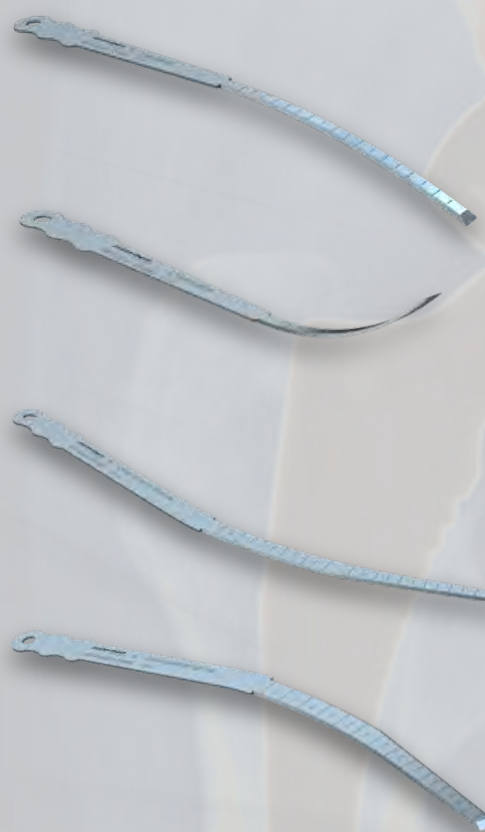

Artikelnr. (steril)	Artikelbezeichnung	L [mm]	B [mm]	D [mm]
413.201S	Meissel lateral	138.0	6.0	1.19
412.211S	Meissel medial	105.2	5.8	1.19
415.401S	Meissel ventral für rechte Hüfte	136.0	6.0	1.19
415.402S	Meissel dorsal für rechte Hüfte	136.0	6.0	1.19

Artikelnr. (unsteril)	Artikelbezeichnung
-----------------------	--------------------



415.903 Schablone



400.109 Fixierschraube



400.104 (kurz)
400.107 (lang)
400.112 (mit Griff)

Inbusschlüssel

Indizierte Artikelnr. nach Schaftgrösse

A2® Typ B Schaftgrösse 04

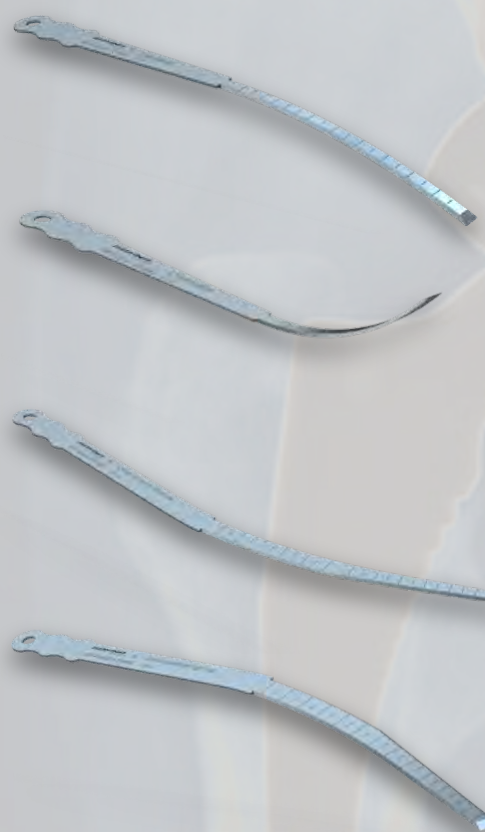

Artikelnr. (steril)	Artikelbezeichnung	L [mm]	B [mm]	D [mm]
413.201S	Meissel lateral	138.0	6.0	1.19
412.211S	Meissel medial	105.2	5.8	1.19
415.401S	Meissel ventral für rechte Hüfte	136.0	6.0	1.19
415.402S	Meissel dorsal für rechte Hüfte	136.0	6.0	1.19

Artikelnr. (unsteril)	Artikelbezeichnung
-----------------------	--------------------



415.904 Schablone



400.109 Fixierschraube



400.104 (kurz)
400.107 (lang)
400.112 (mit Griff)

Inbusschlüssel

Indizierte Artikelnr. nach Schaftgrösse

A2® Typ B Schaftgrösse 05

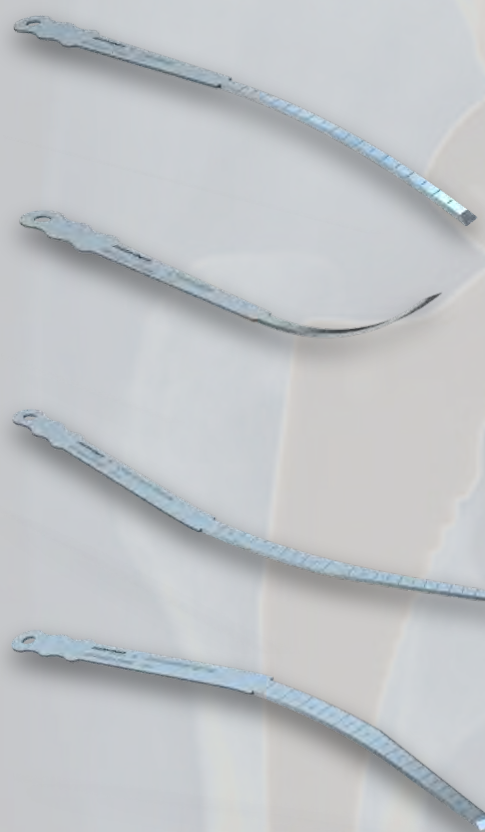

Artikelnr. (steril)	Artikelbezeichnung	L [mm]	B [mm]	D [mm]
413.201S	Meissel lateral	138.0	6.0	1.19
412.211S	Meissel medial	105.2	5.8	1.19
415.401S	Meissel ventral für rechte Hüfte	136.0	6.0	1.19
415.402S	Meissel dorsal für rechte Hüfte	136.0	6.0	1.19

Artikelnr. (unsteril)	Artikelbezeichnung
-----------------------	--------------------



415.905 Schablone



400.109 Fixierschraube



400.104 (kurz)
400.107 (lang)
400.112 (mit Griff)

Inbusschlüssel

Indizierte Artikelnr. nach Schaftgrösse

A2® Typ B Schaftgrösse 06

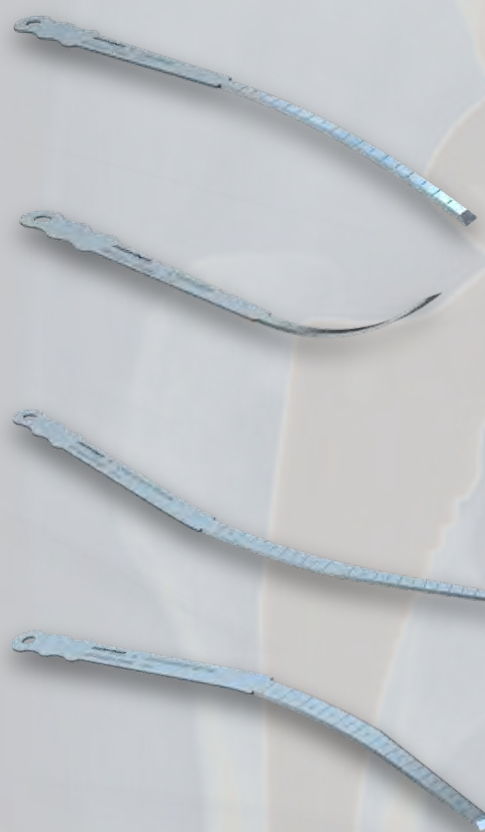

Artikelnr. (steril)	Artikelbezeichnung	L [mm]	B [mm]	D [mm]
413.202S	Meissel lateral	137.5	7.8	1.19
412.211S	Meissel medial	105.2	5.8	1.19
414.401S	Meissel ventral für rechte Hüfte	148.7	4.0	1.19
414.402S	Meissel dorsal für rechte Hüfte	148.7	4.0	1.19

Artikelnr. (unsteril)	Artikelbezeichnung
-----------------------	--------------------



415.906 Schablone



400.109 Fixierschraube



400.104 (kurz)
400.107 (lang)
400.112 (mit Griff)

Inbusschlüssel

Indizierte Artikelnr. nach Schaftgrösse

A2® Typ B Schaftgrösse 07



Artikelnr. (steril)	Artikelbezeichnung	L [mm]	B [mm]	D [mm]
413.202S	Meissel lateral	137.5	7.8	1.19
412.211S	Meissel medial	105.2	5.8	1.19
414.401S	Meissel ventral für rechte Hüfte	148.7	4.0	1.19
414.402S	Meissel dorsal für rechte Hüfte	148.7	4.0	1.19

Artikelnr. (unsteril)	Artikelbezeichnung
-----------------------	--------------------



415.907 Schablone



400.109 Fixierschraube



400.104 (kurz)
400.107 (lang)
400.112 (mit Griff)

Inbusschlüssel

Indizierte Artikelnr. nach Schaftgrösse

A2® Typ B Schaftgrösse 08

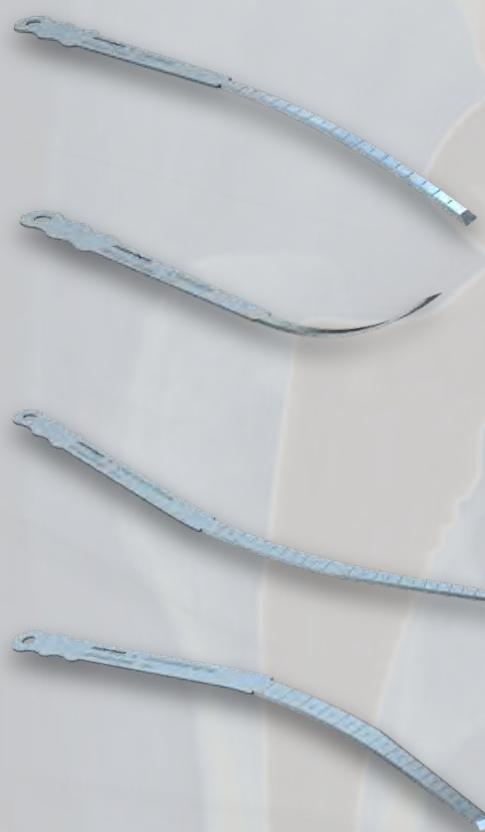

Artikelnr. (steril)	Artikelbezeichnung	L [mm]	B [mm]	D [mm]
413.202S	Meissel lateral	137.5	7.8	1.19
412.211S	Meissel medial	105.2	5.8	1.19
414.401S	Meissel ventral für rechte Hüfte	148.7	4.0	1.19
414.402S	Meissel dorsal für rechte Hüfte	148.7	4.0	1.19

Artikelnr. (unsteril)	Artikelbezeichnung
-----------------------	--------------------



415.908 Schablone



400.109 Fixierschraube



400.104 (kurz)
400.107 (lang)
400.112 (mit Griff)

Inbusschlüssel

Indizierte Artikelnr. nach Schaftgrösse

A2® Typ B Schaftgrösse 09

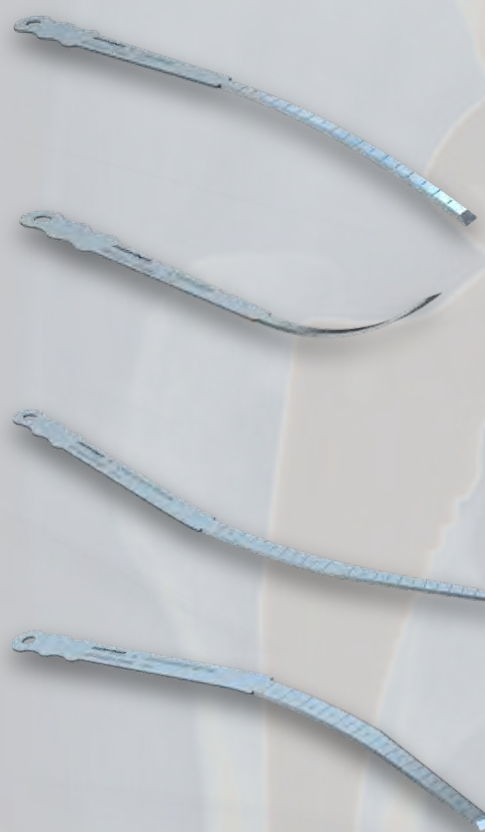

Artikelnr. (steril)	Artikelbezeichnung	L [mm]	B [mm]	D [mm]
413.202S	Meissel lateral	137.5	7.8	1.19
412.211S	Meissel medial	105.2	5.8	1.19
414.401S	Meissel ventral für rechte Hüfte	148.7	4.0	1.19
414.402S	Meissel dorsal für rechte Hüfte	148.7	4.0	1.19



Artikelnr. (unsteril)	Artikelbezeichnung
-----------------------	--------------------

415.909 Schablone



400.109 Fixierschraube



400.104 (kurz)
400.107 (lang)
400.112 (mit Griff)

Inbusschlüssel

Indizierte Artikelnr. nach Schaftgrösse

A2® Typ B Schaftgrösse 10

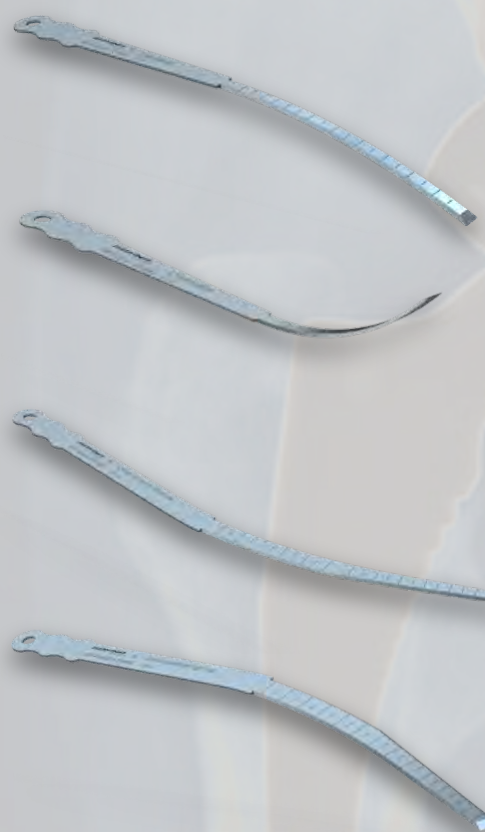

Artikelnr. (steril)	Artikelbezeichnung	L [mm]	B [mm]	D [mm]
413.203S	Meissel lateral	143.5	9.0	1.19
412.211S	Meissel medial	105.2	5.8	1.19
414.401S	Meissel ventral für rechte Hüfte	148.7	4.0	1.19
414.402S	Meissel dorsal für rechte Hüfte	148.7	4.0	1.19

Artikelnr. (unsteril)	Artikelbezeichnung
-----------------------	--------------------



415.910 Schablone



400.109 Fixierschraube



400.104 (kurz)
400.107 (lang)
400.112 (mit Griff)

Inbusschlüssel

Indizierte Artikelnr. nach Schaftgrösse

A2® Typ B Schaftgrösse 11

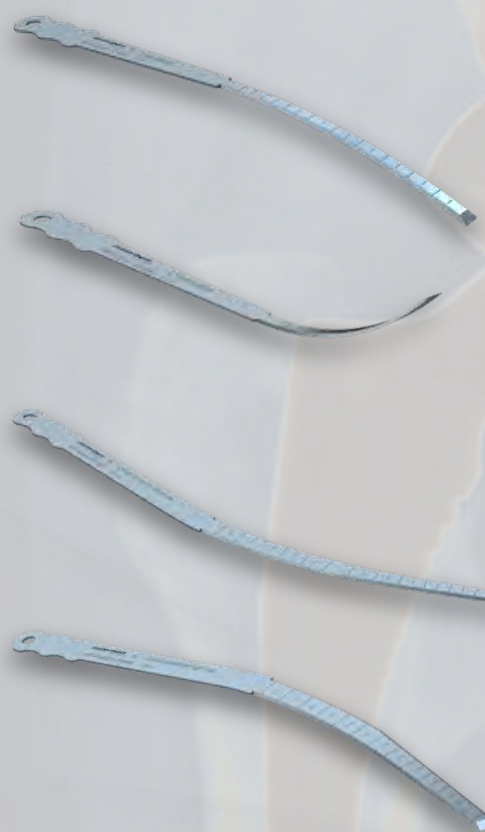

Artikelnr. (steril)	Artikelbezeichnung	L [mm]	B [mm]	D [mm]
413.203S	Meissel lateral	143.5	9.0	1.19
412.211S	Meissel medial	105.2	5.8	1.19
414.401S	Meissel ventral für rechte Hüfte	148.7	4.0	1.19
414.402S	Meissel dorsal für rechte Hüfte	148.7	4.0	1.19

Artikelnr. (unsteril)	Artikelbezeichnung
-----------------------	--------------------



415.911 Schablone



400.109 Fixierschraube



400.104 (kurz)
400.107 (lang)
400.112 (mit Griff)

Inbusschlüssel

Indizierte Artikelnr. nach Schaftgrösse

A2® Typ G Schaftgrösse 02

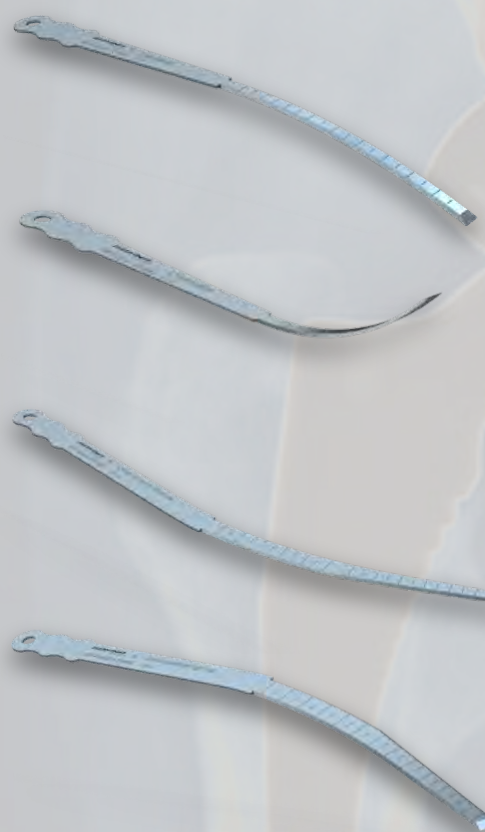

Artikelnr. (steril)	Artikelbezeichnung	L [mm]	B [mm]	D [mm]
413.201S	Meissel lateral	138.0	6.0	1.19
415.211S	Meissel medial	105.2	5.8	1.19
415.401S	Meissel ventral für rechte Hüfte	136.0	6.0	1.19
415.402S	Meissel dorsal für rechte Hüfte	136.0	6.0	1.19

Artikelnr. (unsteril)	Artikelbezeichnung
-----------------------	--------------------



415.912 Schablone



400.109 Fixierschraube



400.104 (kurz)
400.107 (lang)
400.112 (mit Griff)

Inbusschlüssel

Indizierte Artikelnr. nach Schaftgrösse

A2® Typ G Schaftgrösse 03

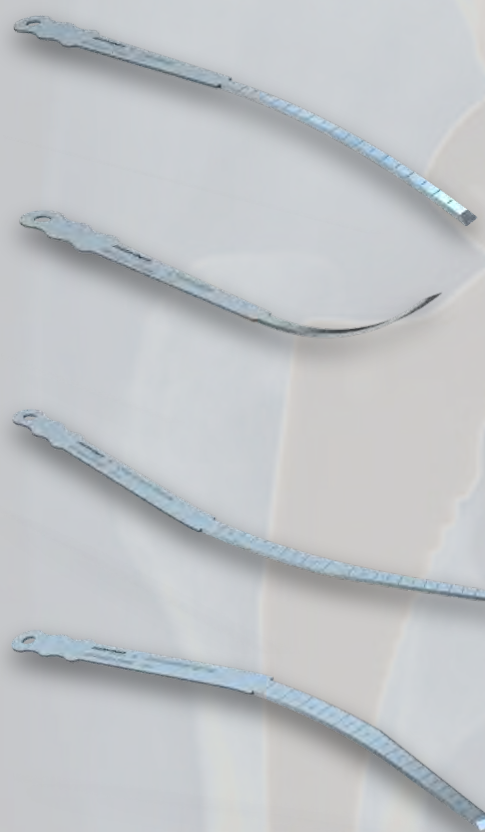

Artikelnr. (steril)	Artikelbezeichnung	L [mm]	B [mm]	D [mm]
413.201S	Meissel lateral	138.0	6.0	1.19
415.211S	Meissel medial	105.2	5.8	1.19
415.401S	Meissel ventral für rechte Hüfte	136.0	6.0	1.19
415.402S	Meissel dorsal für rechte Hüfte	136.0	6.0	1.19

Artikelnr. (unsteril)	Artikelbezeichnung
-----------------------	--------------------



415.913 Schablone



400.109 Fixierschraube



400.104 (kurz)
400.107 (lang)
400.112 (mit Griff)

Inbusschlüssel

Indizierte Artikelnr. nach Schaftgrösse

A2® Typ G Schaftgrösse 04

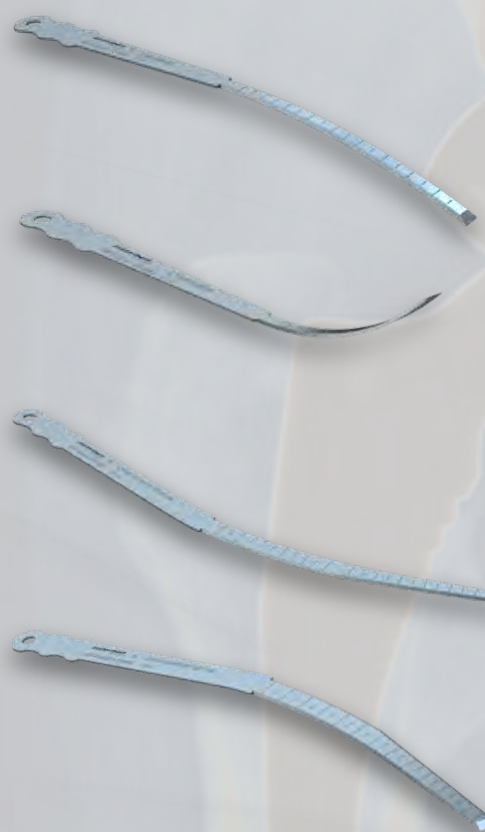

Artikelnr. (steril)	Artikelbezeichnung	L [mm]	B [mm]	D [mm]
413.202S	Meissel lateral	137.5	7.8	1.19
415.211S	Meissel medial	105.2	5.8	1.19
415.401S	Meissel ventral für rechte Hüfte	136.0	6.0	1.19
415.402S	Meissel dorsal für rechte Hüfte	136.0	6.0	1.19

Artikelnr. (unsteril)	Artikelbezeichnung
-----------------------	--------------------



415.914 Schablone



400.109 Fixierschraube



400.104 (kurz)
400.107 (lang)
400.112 (mit Griff)

Inbusschlüssel

Indizierte Artikelnr. nach Schaftgrösse

A2® Typ G Schaftgrösse 05

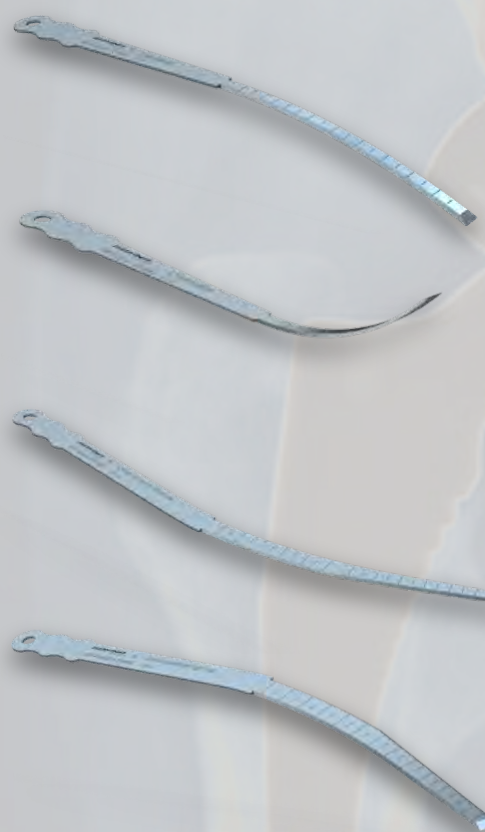

Artikelnr. (steril)	Artikelbezeichnung	L [mm]	B [mm]	D [mm]
413.202S	Meissel lateral	137.5	7.8	1.19
415.211S	Meissel medial	105.2	5.8	1.19
415.401S	Meissel ventral für rechte Hüfte	136.0	6.0	1.19
415.402S	Meissel dorsal für rechte Hüfte	136.0	6.0	1.19

Artikelnr. (unsteril)	Artikelbezeichnung
-----------------------	--------------------



415.915 Schablone



400.109 Fixierschraube



400.104 (kurz)
400.107 (lang)
400.112 (mit Griff)

Inbusschlüssel

Indizierte Artikelnr. nach Schaftgrösse

A2® Typ G Schaftgrösse 06

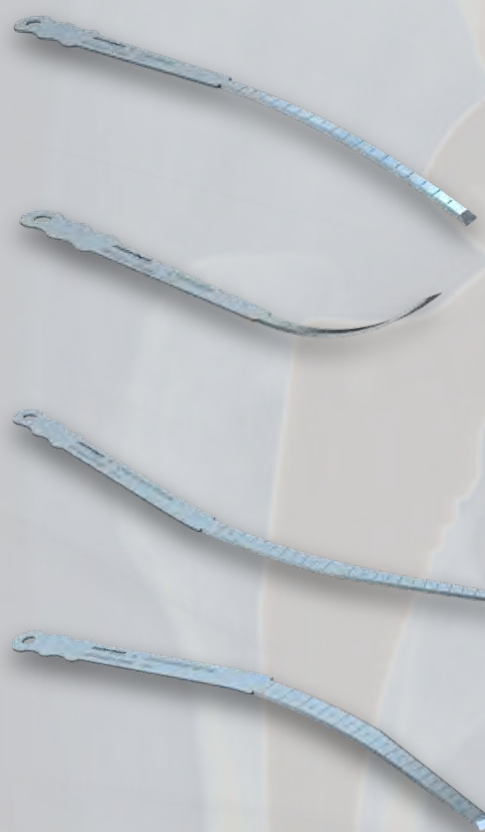

Artikelnr. (steril)	Artikelbezeichnung	L [mm]	B [mm]	D [mm]
413.202S	Meissel lateral	137.5	7.8	1.19
415.211S	Meissel medial	105.2	5.8	1.19
414.401S	Meissel ventral für rechte Hüfte	148.7	4.0	1.19
414.402S	Meissel dorsal für rechte Hüfte	148.7	4.0	1.19

Artikelnr. (unsteril)	Artikelbezeichnung
-----------------------	--------------------



415.916 Schablone



400.109 Fixierschraube



400.104 (kurz)
400.107 (lang)
400.112 (mit Griff)

Inbusschlüssel

Indizierte Artikelnr. nach Schaftgrösse

A2® Typ G Schaftgrösse 07

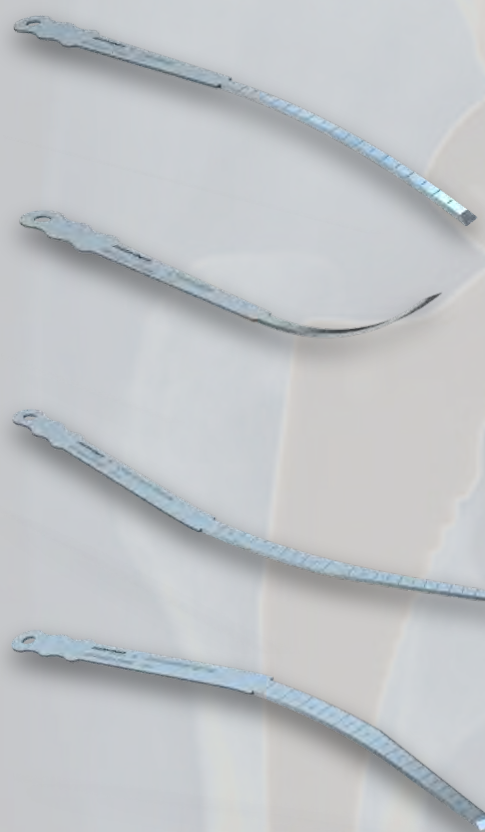

Artikelnr. (steril)	Artikelbezeichnung	L [mm]	B [mm]	D [mm]
413.202S	Meissel lateral	137.5	7.8	1.19
415.211S	Meissel medial	105.2	5.8	1.19
414.401S	Meissel ventral für rechte Hüfte	148.7	4.0	1.19
414.402S	Meissel dorsal für rechte Hüfte	148.7	4.0	1.19

Artikelnr. (unsteril)	Artikelbezeichnung
-----------------------	--------------------



415.917 Schablone



400.109 Fixierschraube



400.104 (kurz)
400.107 (lang)
400.112 (mit Griff)

Inbusschlüssel

Indizierte Artikelnr. nach Schaftgrösse

A2® Typ G Schaftgrösse 08



Artikelnr. (steril)	Artikelbezeichnung	L [mm]	B [mm]	D [mm]
413.202S	Meissel lateral	137.5	7.8	1.19
415.211S	Meissel medial	105.2	5.8	1.19
414.401S	Meissel ventral für rechte Hüfte	148.7	4.0	1.19
414.402S	Meissel dorsal für rechte Hüfte	148.7	4.0	1.19

Artikelnr. (unsteril)	Artikelbezeichnung
-----------------------	--------------------



415.918 Schablone



400.109 Fixierschraube



400.104 (kurz)
400.107 (lang)
400.112 (mit Griff)

Inbusschlüssel

Indizierte Artikelnr. nach Schaftgrösse

A2® Typ G Schaftgrösse 09

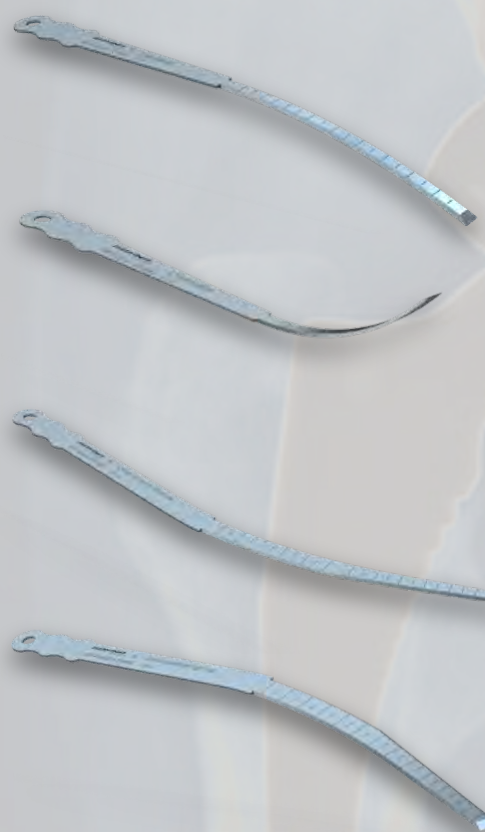

Artikelnr. (steril)	Artikelbezeichnung	L [mm]	B [mm]	D [mm]
413.203S	Meissel lateral	143.5	9.0	1.19
415.211S	Meissel medial	105.2	5.8	1.19
414.401S	Meissel ventral für rechte Hüfte	148.7	4.0	1.19
414.402S	Meissel dorsal für rechte Hüfte	148.7	4.0	1.19

Artikelnr. (unsteril)	Artikelbezeichnung
-----------------------	--------------------



415.919 Schablone







400.109 Fixierschraube



400.104 (kurz)
400.107 (lang)
400.112 (mit Griff)

Inbusschlüssel

Gesamtübersicht Artikelnummern

	A2® Schaftgrößen	Artikelnr.	Artikelbezeichnung	L [mm]	B [mm]	D [mm]
	Alle Größen	400.001	Handgriff inkl. Ausschlagbolzen			
	Alle Größen	400.100	Ausschlagbolzen (Ersatzteil)			
	02B/03B/04B/05B/02G/ 03G	413.201S	Meissel lateral	138.0	6.0	1.19
	06B/07B/08B/09B/04G/ 05G/06G/07G/08G/ 10B/11B/09G	413.202S	Meissel lateral	137.5	7.8	1.19
		413.203S	Meissel lateral	143.5	9.0	1.19
	Alle Typ B Schäfte	412.211S	Meissel medial	105.2	5.8	1.19
	Alle Typ G Schäfte	415.211S	Meissel medial	105.2	5.8	1.19
	02B/03B/04B/05B/02G/ 03G/04G/05G	415.401S	Meissel ventral für rechte Hüfte	136.0	6.0	1.19
	02B/03B/04B/05B/02G/ 03G/04G/05G	415.402S	Meissel dorsal für rechte Hüfte	136.0	6.0	1.19
	06B/07B/08B/09B/10B/ 11B/06G/07G/08G/09G	414.401S	Meissel ventral für rechte Hüfte	148.7	4.0	1.19
	06B/07B/08B/09B/10B/ 11B/06G/07G/08G/09G	414.402S	Meissel dorsal für rechte Hüfte	148.7	4.0	1.19
	02B	415.902	Schablone			
	03B	415.903	Schablone			
	04B	415.904	Schablone			
	05B	415.905	Schablone			
	06B	415.906	Schablone			
	07B	415.907	Schablone			
	08B	415.908	Schablone			
	09B	415.909	Schablone			
	10B	415.910	Schablone			
	11B	415.911	Schablone			

Gesamtübersicht Artikelnummern

A2® Schaftgrößen	Artikelnr.	Artikelbezeichnung	L [mm]	B [mm]	D [mm]
	415.912	Schablone			
	415.913	Schablone			
	415.914	Schablone			
	415.915	Schablone			
	415.916	Schablone			
	415.917	Schablone			
	415.918	Schablone			
	415.919	Schablone			
	400.109	Fixierschraube			
	400.104 (kurz)	Inbusschlüssel			
	400.107 (lang)				
	400.107 (mit Griff)				

Kontakt



Gomina AG
Raiftstrasse 4
3989 Niederwald, Switzerland
Tel +41 27 970 12 70
Fax +41 27 970 12 75
www.gomina.ch
sales@gomina.ch



GOMINA Deutschland GmbH
Ludwig-Vierling-Strasse 7
89233 Neu-Ulm, Germany
info@gomina.de

Version 2026-03
Zuletzt aktualisiert: 05.03.2026

Offizieller Distributor für Deutschland:

Cumos GmbH
Hexentalstraße 4
79249 Merzhausen
Tel. +49 761 8885704-0
Fax +49 761 8885704-9
info@cumos.de
www.cumos.de

